

märklin

Modell der

BR 724

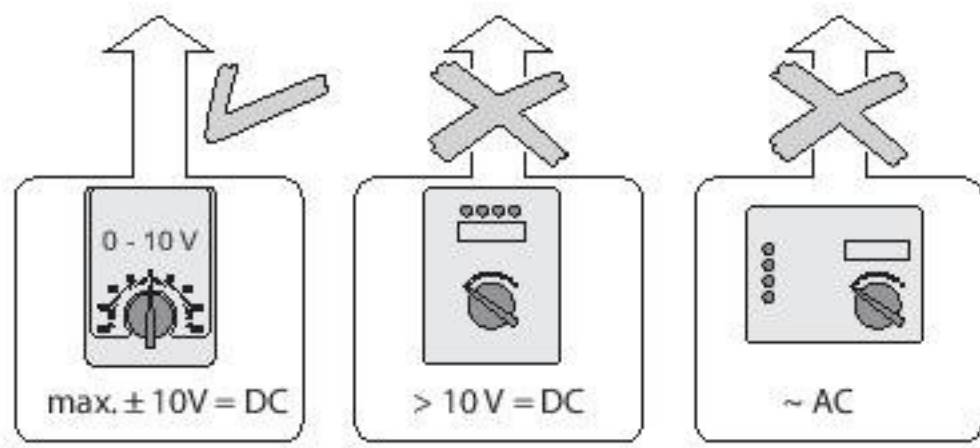

max. $\pm 10V = DC$

$> 10V = DC$

$\sim AC$

- 67011
- 67020 + 67030
- 67201
- 67271

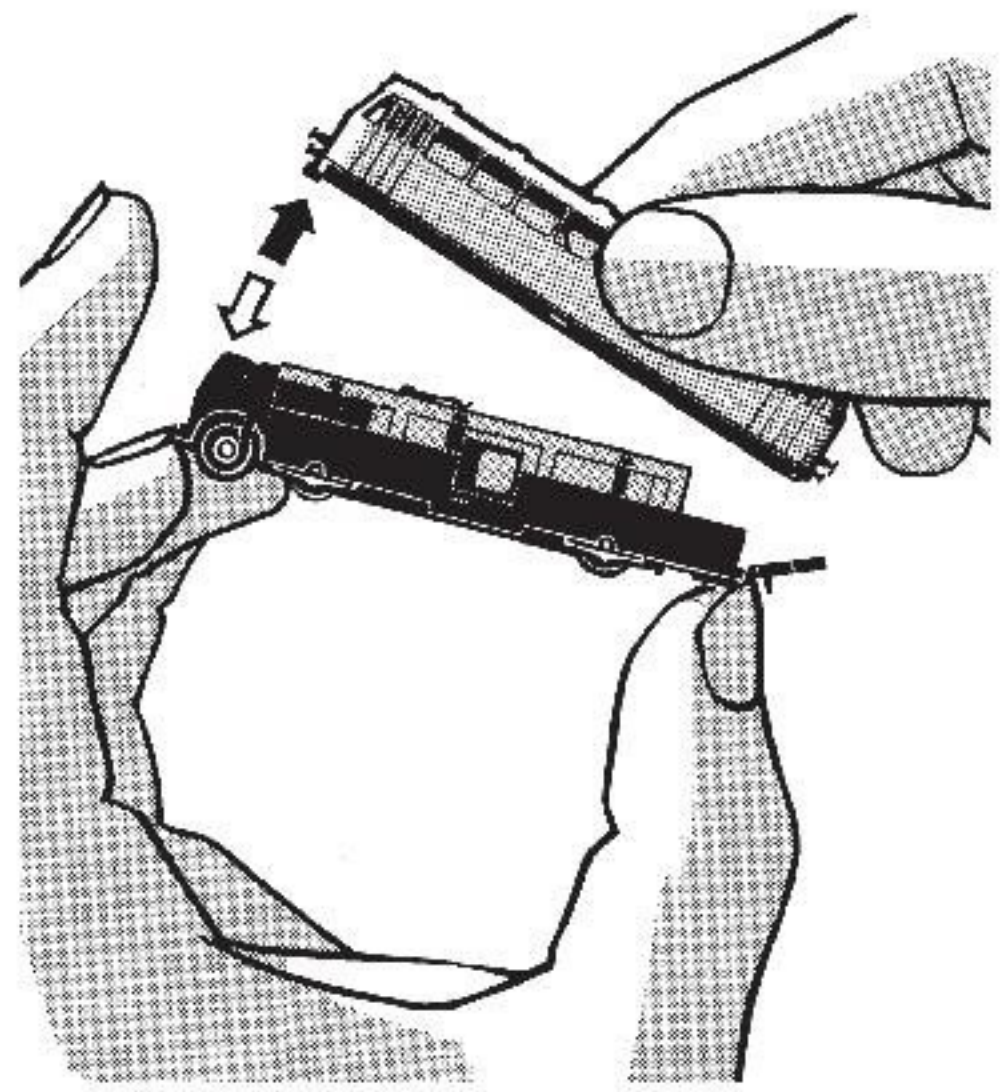

Fahrzeug nur in Vorwärtsfahrt betreiben !

Bei starker Verschmutzung der Rillen der geriffelten Räder zusätzlich mit einer spitzen Nadel auskratzen.

Use vehicle in forward motion only.

If the grooves in the ridged wheels become clogged up with dirt, clean with the point of a pin.

N'utilisez ce véhicule qu'en marche avant!

En cas d'encrassement important des rainures des roues moletées, nous conseillons de nettoyer ces rainures à l'aide d'une épingle.

Wagen alleen in voorwaartse richting laten reinigen!

Indien groeven van de gerilde wielen erg vuil zijn, groeven met een scherpe naald leegkrabben.

El automotor solo debe de funcionar en marcha adelante!

En caso de mucha suciedad, limpiar además las ranuras de las ruedas con una aguja fina.

Il veicolo procede soltanto con marcia in avanti!

Quando lo sporco riempie le scanalature delle ruote zigrinate, toglierlo con la punta di uno spillo.

Vagnen får endast köras framåt.

Vid stark försmutsning rengöres spåren i hjulen också med en spetsig nål.

Benyt vognen kun til fremadkørsel.

Ved stærk tilsmudsning af rillerne på de riflede hjul kan man rense rillerne med en spids nål.

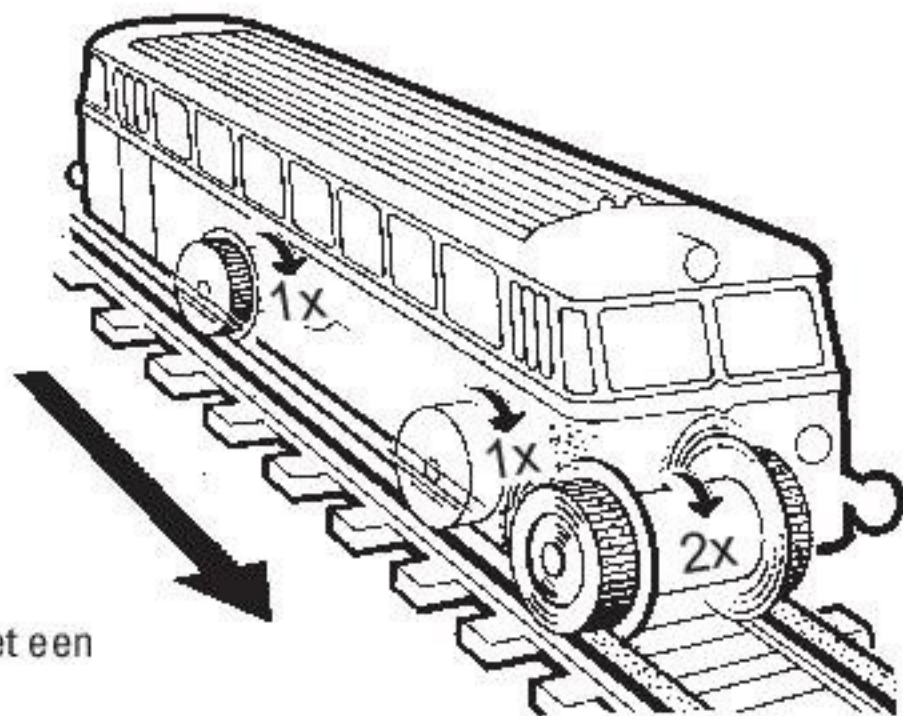

**Nach jedem
Einsatz**

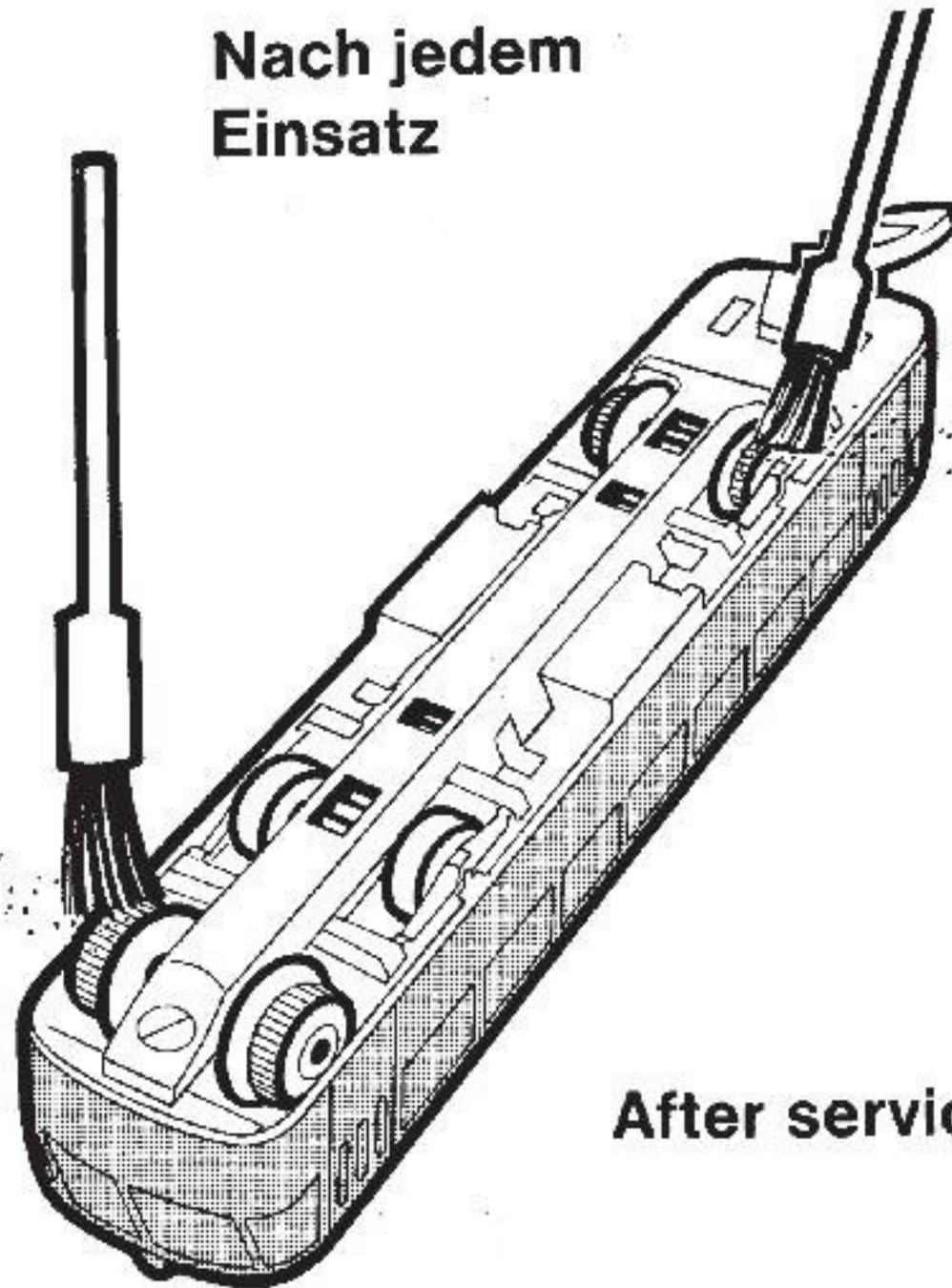

After service

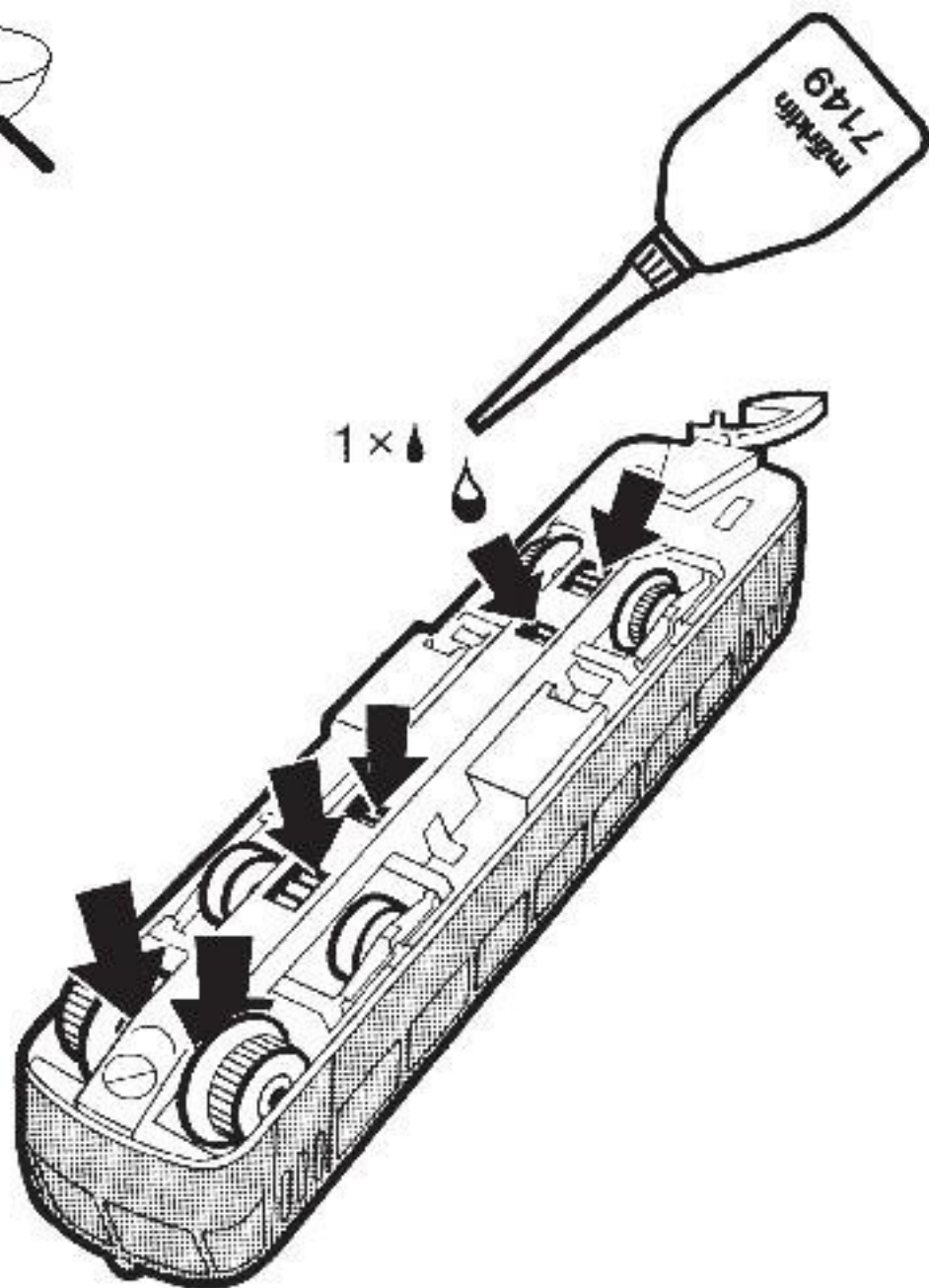
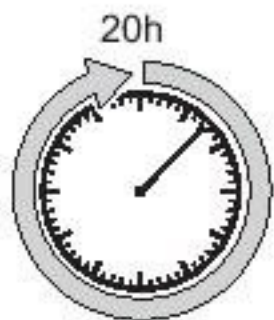

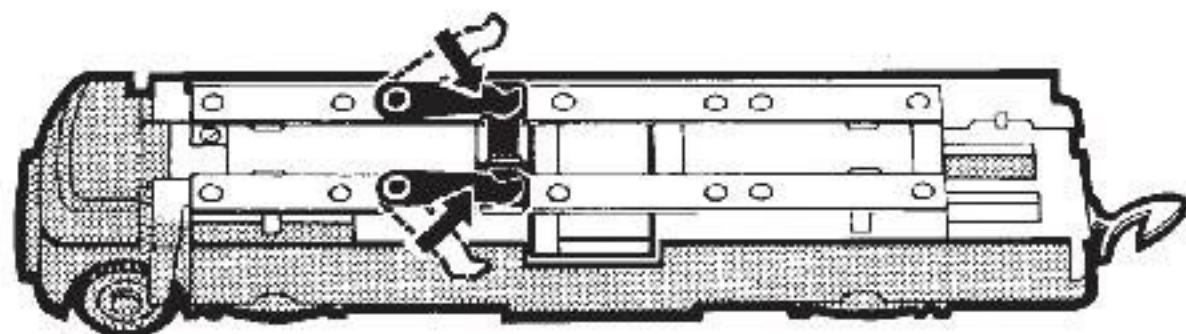
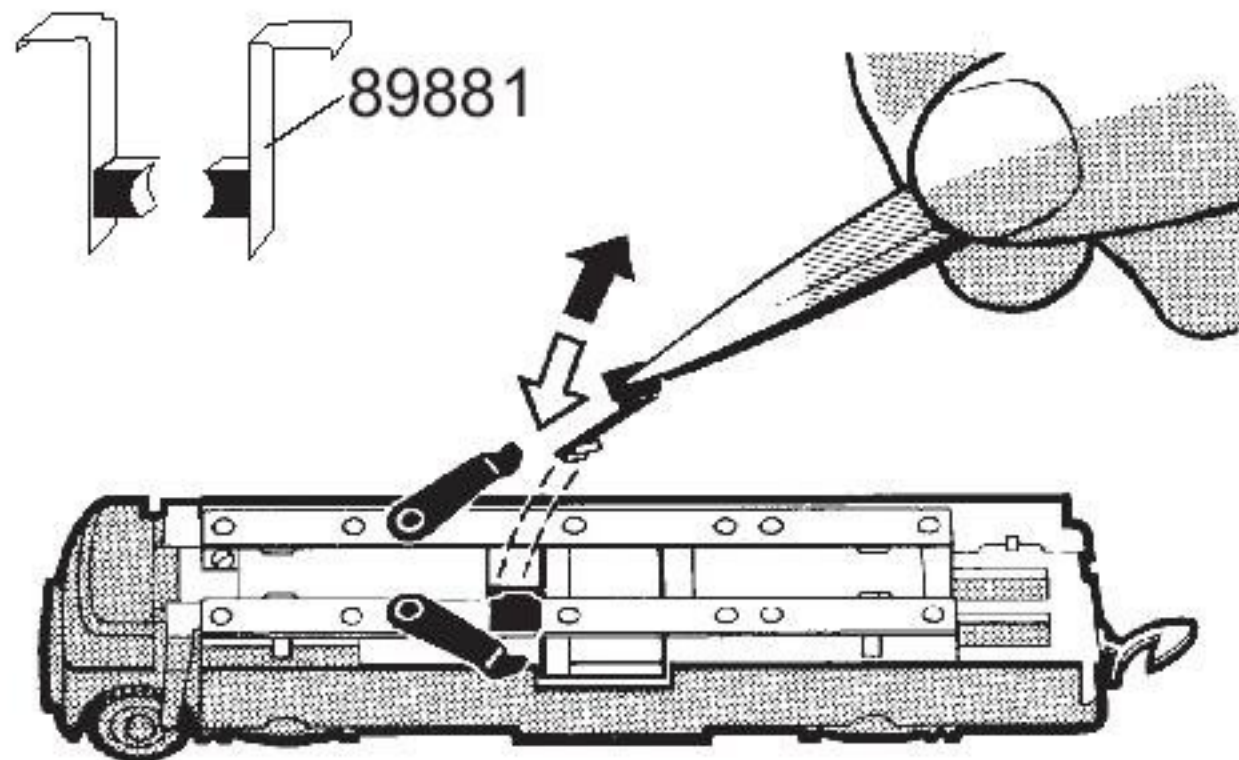

WARNUNG! Dieses Produkt enthält Magnete. Das Verschlucken von mehr als einem Magneten kann unter Umständen tödlich wirken.

Gegebenenfalls ist sofort ein Arzt aufzusuchen.

WARNING! This product contains magnets. Swallowing more than one magnet may cause death in certain circumstances.

If necessary, see a doctor immediately.

ATTENTION ! Ce produit contient des aimants. L'ingestion de plusieurs aimants peut être mortelle. Le cas échéant, consulter immédiatement un médecin.

LET OP! Dit product bevat magneten. Het inslikken van meer dan één magneet kan onder bepaalde omstandigheden de dood tot gevolg hebben.

Waarschuw direct een arts.

Gebr. Märklin & Cie. GmbH
Postfach 860
D-73008 Göppingen
www.maerklin.com

603468/1008/SmSk
Änderungen vorbehalten
© by Gebr. Märklin & Cie. GmbH